

Ihr Fachhändler/Your stockist:

AB Syncro-Activ-Balance®

Bedienungsanleitung/Owners Manual

AB Syncro-Activ-Balance®

www.dauphin.de
www.dauphin-group.com

Dauphin HumanDesign® Group GmbH & Co. KG,
Espanstraße 36, D-91238 Offenhausen/Germany,
Tel. +49 9158 17-700, Fax +49 9158 17-701,
Internet www.dauphin-group.com, E-Mail info@dauphin-group.com



Modelle (Auswahl) / models (selection)

Stilo ES

operator
ST 6855
ST 6895



comfort
ST 6955
ST 6995



mesh
ST 6755
ST 6795



Shape

economy
SH 2815



elan
SH 3615
SH 3625



comfort
SH 2845



comfort XT
SH 2745



comfort XT2
SH 2785



mesh
SH 3725
SH 3765



mesh soft
SH 3755



mesh comfort
SH 3745



XP
SH 4215
SH 4235
SH 4245



XTL
SH 3515
SH 3535
SH 3585



Mat.Nr.: 9200680-AB
D-Norm: 10 922 79 09/23 15' 33 35
Irrtum sowie Änderung vorbehalten./
Differences in errors and modifications excepted.

DAUPHIN

www.dauphin.de

DAUPHIN

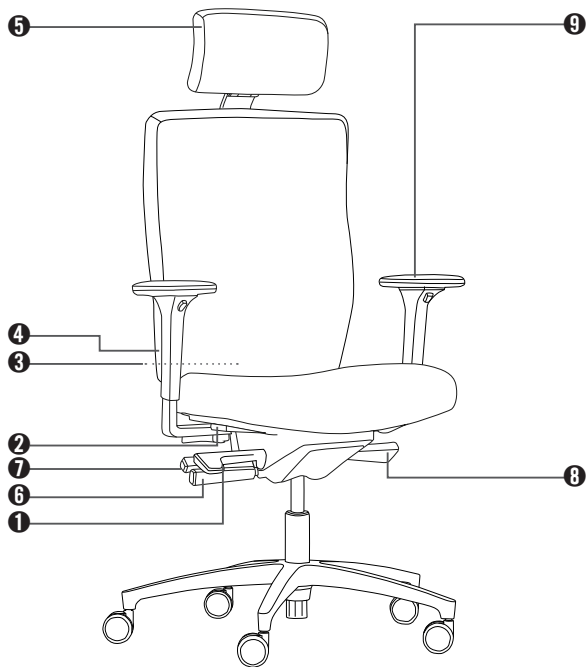

- ① **Sitzhöhenverstellung** / Seat height adjustment
- ② **Sitztiefeverstellung** / Seat depth adjustment
- ③ **Verstellung der Rückenlehnenhöhe** / Adjustment of backrest height
- ④ **Verstellung der Lumbalstütze** / Adjustment of lumbar support
- ⑤ **Verstellung der Nackenstütze** / Adjustment of neckrest
- ⑥ **Synchrontechnik** / Synchronised mechanism
- ⑦ **Verstellung des Rückenlehnenegendrucks** / Tension adjustment
- ⑧ **Synco-Activ-Balance®** / Synco-Activ-Balance®
- ⑨ **Verstellung der Armlehnen** / Adjustment of armrests

DE Herzlichen Glückwunsch!

Sie sitzen auf einem Qualitätsprodukt aus dem Hause Dauphin. Bitte beachten Sie jedoch, dass falsch benutzte Stühle Verursacher von Beschwerden sein können. Nutzen Sie daher unsere **Sitztipps** und die vorhandenen **Funktionen** Ihres Stuhles. Somit leisten Sie einen wesentlichen, eigenen Beitrag zur Vermeidung von Sitzproblemen.

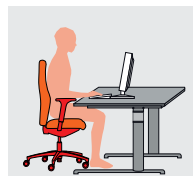

1. Nehmen Sie tief im Sitz Platz und nutzen Sie die volle **Sitzfläche** bis zur Rückenlehne.
2. Stellen Sie die **Sitzhöhe** ① so ein, dass die Ober- und Unterschenkel einen Winkel von mindestens (besser: größer) 90° zueinander bilden. Die Füße stehen dabei entlastet und vollflächig auf dem Boden. Die Ellbogen liegen auf der Schreibtischoberfläche auf. Die Schultermuskulatur ist dabei entlastet.
3. Nutzen Sie zur optimalen Abstützung der Oberschenkel ggf. eine **Sitztiefeverstellung** ② so dass zwischen der Sitzvorderkante und den Kniekehlen für ungefähr zwei Finger bis zu einer Handbreite Platz ist.
4. Stellen Sie die **Höhe der Rückenlehne** ③ bzw. **Lumbalstütze** ④ (stärkste Polsterung der Rückenlehne) so ein, dass die Lumbalstütze ungefähr auf Gürtelhöhe positioniert ist.
5. Wenn Sie viel in der Relaxposition arbeiten, empfehlen wir eine **Nackenstütze** ⑤ zur Abstützung der Nackenmuskulatur. Stellen Sie die Nackenstütze so ein, dass der Kopf weder nach vorn gedrückt noch überstreckt und vollflächig abgestützt wird.
6. Aktivieren Sie nun – nach Einstellung der o.a. Grundfunktionen – die **Synchrontechnik** ⑥. Wechseln Sie die Oberkörperhaltung möglichst oft, damit sich die Muskulatur nicht verkrampt (dynamisches Sitzen).
7. Stellen Sie **den Gegendruck der Rückenlehne** ⑦ so ein, dass der Oberkörper aufgerichtet, aber nicht nach vorn gedrückt wird.
8. Aktivieren Sie insbesondere für die vorderen Sitzhaltungen die **Sitzeigeverstellung** ⑧. Achten Sie in den Knie- und Armbeugen sowie im Hüftgelenk auf einen Öffnungswinkel von mindestens 90° (rechter Winkel).
9. Stellen Sie nun die **Höhe der Armlehnen** ⑨ so ein, dass die Ellbogen aufliegen und die Schulter- und Nackenmuskulatur entspannt ist (gleiche Höhe wie Schreibtisch bzw. Tastatur). Korrigieren Sie dazu ggf. die Sitzhöhe. Stellen Sie die **Breite der Armlehnen** ⑨ so ein, dass die Ellbogen nicht am Körper anliegen.
10. Nutzen Sie alle Möglichkeiten, die Ihnen der Stuhl bietet. So leisten Sie einen eigenen Beitrag zur Vermeidung von Sitzproblemen.

Bitte beachten Sie auch die Übersicht auf Seite 3.

Garantía: Independientemente de la garantía por defectos, Dauphin ofrece una garantía de 5 años tratándose de un empleo normal diario de 8 horas. Tratándose de una duración de uso más prolongada, se reduce el tiempo de garantía de forma respectiva. Para un uso diario superior a las 8 horas, se acorta la garantía proporcionalmente. Excluidos de la garantía están las piezas del producto sometidas a un desgaste normal por su uso, deficiencias por un uso inadecuado, debido a condiciones climatológicas extremas, manipulaciones no autorizadas, en los materiales agregados o en versiones deseadas no fabricadas en serie.

Ruedas: De serie se instalan ruedas duras para suelos blandos (Industry: Ruedas blandas de serie). Para suelos duros son necesarias ruedas blandas (superficie de rodaje gris). Un intercambio de las ruedas puede ser llevado a cabo por cuenta propia.

Mantenimiento: Con un uso adecuado la silla no necesita mantenimiento. Recomendamos activar de vez en cuando el ajuste de la altura del asiento y limpiar las ruedas de forma ocasional (p. ej., para quitar las pelusas de la alfombra). **Limpieza:** Por favor no utilice en la limpieza de las superficies y de la tapicería productos agresivos o químicos.

Amortiguador de columna de gas: La manipulación del amortiguador de columna de gas sólo puede ser llevada a cabo por personal especializado.

La manipulación no adecuada conlleva un gran peligro de resultar herido.

La empresa se reserva el derecho a cambios técnicos.



ГАРАНТИЯ – ПРИМЕЧАНИЯ RU

Гарантия: Независимо от того, что компания «Dauphin» несёт ответственность за недостатки, обнаруженные в изделиях, она даёт гарантию на 5 лет при нормированной 8-часовой эксплуатации продукции в течении суток. При более длительной эксплуатации, сроки гарантии соответственно сокращаются. Гарантии не подлежат детали изделий, подверженные общему износу, поломки, возникшие вследствие эксплуатации, не соответствующей определённым директивам, неправильное обращение в экстремальных климатических условиях, неправомерное вмешательство, при дополнительно заказанных материалах или вследствие желаемых отклонений от серийного производства. **Ролики:** согласно серийному производству твёрдые ролики изготавливаются для мягких полов (производство: серийные мягкие ролики). Для твёрдых полов необходимы мягкие ролики (серая рабочая поверхность). Возможную замену роликов можно производить самостоятельно. **Техническое обслуживание:** При бережном отношении к стулу необходимость в техническом обслуживании отпадает. Мы рекомендуем периодически пользоваться регулировкой высоты сиденья и по мере возможности чистить колёса стула (например, от ковровых ворсин). **Чистка:** При мытье стульев просьба не использовать агрессивные или химические средства. **Газлифт:** Работа с газлифтами разрешается только специально обученному персоналу. При неправильной работе с газовыми пружинами возникает особая опасность нанесения повреждений.

Право на внесение технических изменений принадлежит исключительно компании «Dauphin».



You are sitting on a quality product from the company Dauphin. However, please note that chairs can cause health problems if used incorrectly. With this in mind, use our **sitting tips** and the **functions** built into your chair. By doing so, you will make a substantial, personal contribution to avoiding problems when sitting.

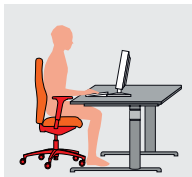

1. Sit well back in the seat and use the entire **seat area** as far as the backrest.
2. Adjust the **seat height** ❶ so that your thighs and lower legs together form an angle of at least (though ideally more than) 90°. Your feet are then relaxed and flat on the floor. Your elbows are resting on the desk top and therefore the weight is taken off your shoulder muscles.
3. In order to achieve optimum support for your thighs, use the **seat-depth adjustment** ❷ where appropriate so that there is enough space for about two fingers up to the width of a hand between the front edge of the seat and the back of the knee.
4. Adjust the **height of the backrest** ❸ or **lumbar support** ❹ (where the upholstery of the backrest is thickest) so that the lumbar support is roughly positioned at the level of your belt.
5. If you spend a lot of time working in the relaxed position we recommend a **neckrest** ❺ to support the neck muscles. Adjust the neckrest so that your head is neither pushed forwards nor overstretched and is supported over its entire surface.
6. Activate the **synchronised mechanism** ❻ once the basic functions above have been set. Change your upper-body posture as often as possible so that your muscles do not become cramped (dynamic seated posture).
7. Adjust the **backrest tension** ❼ so that the upper body is held upright but is not pushed forwards.
8. Activate the **seat-tilt adjustment** ❽, particularly for forward-seated postures. Observe an opening angle of at least 90° (right angle) in the bend in your knees and arms as well as in your hip joint.
9. Now adjust the **height of the armrests** ❾ so that your elbows rest on the desk and your shoulder and neck muscles are relaxed (same height as the desk or keyboard). Correct the seat height, if appropriate. Adjust the **width of the armrests** ❿ so that the elbows are not pressed against the body.
10. Make use of all the possibilities that your chair offers. By doing so, you will make a personal contribution to avoiding problems when sitting.

Vous êtes assis sur un produit de qualité de la société Dauphin. Gardez toutefois à l'esprit que la mauvaise utilisation d'un siège peut entraîner des douleurs. Respectez donc le **mode d'emploi** et utilisez les **fonctions** dont dispose le siège. Vous contribuerez ainsi à prévenir les problèmes de santé liés à une position assise incorrecte.

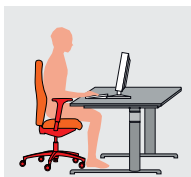

1. Asseyez-vous au fond du siège et utilisez la superficie totale de l'**assise jusqu'au dossier**.
2. Réglez la **hauteur de l'assise ❶** de telle sorte que la partie supérieure et la partie inférieure des jambes forment un angle d'au moins 90° (ou plus, c'est préférable). Les pieds reposent à plat sur le sol, les coudes reposent sur le dessus de la table de façon à ce que les muscles des épaules s'en trouvent soulagés.
3. Pour le soutien optimal de la partie supérieure des jambes, **réglez la profondeur de l'assise ❷** de telle sorte que l'écart entre le rebord avant de l'assise et le creux des genoux soit de la largeur de deux doigts à une main.
4. Réglez la **hauteur du dossier ❸** et éventuellement le **soutien lombaire ❹** de telle sorte que le bombement maximal se trouve environ à hauteur de la ceinture.
5. Si vous travaillez beaucoup en position relax, nous vous recommandons l'utilisation d'un **appui-nuque ❺** pour soutenir les muscles de la nuque. Réglez l'appui-nuque de sorte à ce que la tête soit complètement soutenue et qu'elle ne soit ni poussée vers l'avant, ni qu'elle ne retombe en arrière.
6. Activez à présent le **mécanisme synchrone ❻** – après avoir réglé les fonctions ci-dessus. Changez de position aussi souvent que possible pour éviter que les muscles ne se tétanisent (position assise dynamique).
7. Réglez la **force de rappel du dossier ❼** de telle sorte que le buste soit bien droit, sans pour autant être poussé vers l'avant.
8. Activez, particulièrement pour les positions assises avancées, le **réglage de l'inclinaison de l'assise ❽**. Veillez à ce que l'angle d'ouverture au niveau du repli des genoux et des coudes, ainsi qu'aux articulations des hanches soit bien de 90° (angle droit).
9. Réglez à présent la **hauteur des accoudoirs ❾** de telle sorte que les coudes y reposent et que les muscles des épaules et du cou soient détendus (même hauteur que la table ou le clavier). Corrigez le cas échéant la hauteur de l'assise. Réglez la **largeur des accoudoirs ❿** de telle sorte que les coudes ne touchent pas le corps.
10. Utilisez l'ensemble des possibilités que vous offre le siège. Vous contribuerez ainsi à prévenir les problèmes de santé découlant d'une position assise erronée.

Veillez également consulter le schéma en page 3.

U zit op een kwaliteitsproduct uit het huis Dauphin. Houdt er echter rekening mee dat een verkeerd gebruik van uw stoel aanleiding kan geven tot klachten. Volg daarom onze **zittips** op en benut de beschikbare **functies** van uw stoel. Op die manier levert u een belangrijke eigen bijdrage om zitproblemen te voorkomen.

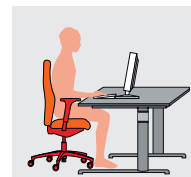

1. Neem diep op de zitting plaats en benut het volledig **zitoppervlak** tot aan de rugleuning.
2. Stel de **zithoogte ❶** zo in, dat boven- en onderbenen een hoek van ten minste (beter nog groter) 90° vormen. De voeten staan hierbij onbelast en volledig op de grond. De ellebogen liggen op het schrijftafeloppervlak. De schouderpijnen zijn hierbij onbelast.
3. Gebruik voor de optimale ondersteuning van de bovenbenen evt. een **zitdiepteverstelling ❷**, zodat tussen de voorkant van de zitting en de knieholten ongeveer twee vingers tot een handbreedte vrije ruimte is.
4. Stel de **hoogte van de rugleuning ❸** resp. de **lendensteun ❹** (waar de vulling van de rugleuning het dikste is) zo in, dat de lendensteun zich ongeveer op riemhoogte bevindt.
5. Als u veel in de relaxpositie werkt, raden wij het gebruik van een **neksteun ❺** aan om de nekspieren te ondersteunen. Stel de neksteun zo in, dat uw hoofd niet naar voren wordt gedrukt, noch achteroverleunt en volledig ondersteund wordt.
6. Activeer nu – na instelling van de b.g. basisfuncties – de **synchroontechniek ❻**. Verander zo vaak mogelijk de houding van uw bovenlichaam, opdat uw spieren niet verkrampen (dynamisch zitten).
7. Stel de **tegendruk van de rugleuning ❼** zo in, dat het bovenlichaam zich rechtop bevindt, maar niet naar voren wordt gedrukt.
8. Activeer vooral bij een voorovergebogen zithouding de **zitneigverstelling ❽**. Zorg ervoor dat de knieën de armen en het heupgewricht een openingshoek van ten minste 90° (rechte hoek) vormen.
9. Stel nu de **hoogte van de armleningen ❾** zo in, dat de ellebogen erop liggen en de schouder- en nekspieren ontspannen zijn (dezelfde hoogte als de schrijftafel of het toetsenbord). Pas hiertoe eventueel de zithoogte aan. Stel de **breedte van de armleningen ❿** zo in, dat de ellebogen ontspannen naast het lichaam liggen.
10. Benut alle mogelijkheden die uw stoel u biedt. Zo levert u een eigen bijdrage tot het voorkomen van zitproblemen.

Schenck a.u.b. ook aandacht aan het overzicht op bladzijde 3.

Stando seduti su questo prodotto di qualità Dauphin, vi invitiamo a notare che le sedie, utilizzate in maniera scorretta, possono essere le responsabili di eventuali disturbi. Consigliamo di adottare i nostri **suggerimenti** per una corretta postura oltre alle **funzioni** presenti sulla sedia. In questo modo offrirte un valido contributo mirato ad evitare i problemi legati ad una cattiva postura a sedere.

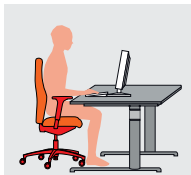

- Accomodatevi bene sul sedile sfruttandone tutta la superficie e arretrando verso lo schienale.
- Regolate l'altezza del **sedile ①** in modo che la parte superiore e la parte inferiore delle gambe formino tra loro un angolo di almeno (meglio se maggiore) 90 gradi. In questo modo i piedi non saranno sottoposti a nessun carico e poggeranno con tutta la pianta per terra. I gomiti si trovano sulla superficie della scrivania. In questo modo la muscolatura delle spalle non sarà sovraccaricata.
- Per un sostegno ottimale della parte superiore delle gambe consigliamo, eventualmente, di utilizzare la **regolazione in profondità del sedile ②** in modo che tra il bordo anteriore del sedile e le pieghe del ginocchio ci sia uno spazio compreso tra due dita e una mano.
- Regolate l'**altezza dello schienale ③** e del **supporto lombare ④** (l'imbottitura più solida dello schienale) in modo che il supporto lombare sia posizionato circa all'altezza della cintura.
- Se lavorate molto in questa posizione di relax, consigliamo di utilizzare un **poggiatesta ⑤** per sostenere la muscolatura del collo. Regolate il poggiatesta in modo che il capo non sia ne' spinto in avanti ne' troppo rivolto all'indietro offrendo tutto il sostegno necessario.
- A questo punto attivate - una volta regolate le eventuali funzioni di base - il **sistema Synchron ⑥**. Cambiate la postura del busto quanto più spesso possibile per non irrigidirne la muscolatura (seduta ad attivazione dinamica).
- Regolate la **contropressione dello schienale ⑦** in modo che il busto assuma una posizione eretta senza essere spinto in avanti.
- Attivate la **regolazione dell'inclinazione del sedile ⑧**, in particolare per posture avanzate. Per le articolazioni delle braccia e delle gambe, così come per quelle dell'anca, rispettate un angolo di apertura di almeno 90 gradi (angolo retto).
- A questo punto regolate l'**altezza dei braccioli ⑨** in modo che vi si possano appoggiare i gomiti e la muscolatura delle spalle e del collo non sia sovraccaricata (l'altezza è la stessa della scrivania o della tastiera). Eventualmente correggete l'altezza del sedile. Regolate la **larghezza dei braccioli ⑨** in modo che i gomiti non aderiscano al corpo.
- Impiegate tutte le possibilità offerte dalla sedia. In questo modo riuscirete ad evitare gli eventuali problemi dovuti alla postura.

Si consiglia di prendere visione anche della panoramica a pagina 3.

Usted ha adquirido un producto de calidad de la casa Dauphin. No obstante, le rogamos no olvide que las sillas mal usadas pueden ser causantes de molestias. Siga pues nuestros **consejos** y haga uso de las **funciones** de su silla. Así evitará los problemas causados por adoptar una mala postura.

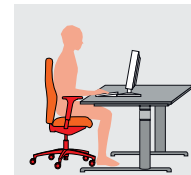

- Utilice toda la **superficie del asiento**, hasta el respaldo.
- Regule la **altura del asiento ①** de modo que la pierna adopte un ángulo de al menos 90° (o superior). Los pies deberán estar relajados y apoyados completamente sobre el suelo. Coloque los codos sobre la superficie de la mesa. Los músculos de los hombros deberán estar relajados.
- Para optimizar el apoyo de la pierna haga uso, si es necesario, de la **regulación en profundidad del asiento ②**. Entre el borde delantero del asiento y las corvas tienen que caber dos dedos o como máximo una mano.
- Regule la **altura del respaldo ③ /apoyos lumbares ④** (tapizado más grueso del respaldo) de modo que los apoyos lumbares queden aproximadamente a la altura de la cintura.
- Si trabaja mucho tiempo echado hacia atrás, recomendamos un **reposacabezas ⑤** para descansar los músculos del cuello. Regule el reposacabezas de modo que la cabeza no quede echada hacia adelante ni hacia atrás sino que quede apoyada perfectamente.
- Pase a activar los **componentes técnicos de sincronización ⑥** después de haber regulado las funciones básicas referidas arriba. Cambie la postura de la parte superior del cuerpo lo más a menudo posible para que no se le entumescan los músculos (postura dinámica).
- Regule la **contrapresión del respaldo ⑦** de modo que la parte superior del cuerpo esté erguida sin estar echada hacia adelante.
- Active la **regulación de la inclinación del asiento ⑧** sobre todo si se sienta en la parte delantera del mismo. Guarde un ángulo de al menos 90° (ángulo recto) de las piernas, de los brazos y de las articulaciones de la cadera.
- Regule la **altura de los apoyabrazos ⑨** de modo que los codos queden apoyados perfectamente y los músculos de los hombros y del cuello estén relajados (a la misma altura de la mesa/ el teclado). Si es necesario, corrija para ello la altura del asiento. Regule la **distancia entre los apoyabrazos ⑨** para evitar que los codos choquen con el cuerpo.
- Aproveche todas las posibilidades que le ofrece la silla. De este modo evitará los causados por adoptar una mala postura.

Rogamos observe también las indicaciones que figuran en la pág. 3.

Du sidder på et kvalitetsprodukt fra firmaet Dauphin. Du bedes dog bemærke, at stole, der anvendes forkert, kan skabe problemer. Derfor bedes du læse vore **siddetips** og bruge stolens mange **funktioner** rigtigt. Dermed bidrager du aktivt til at undgå siddeproblemer.

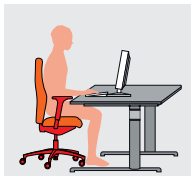

1. Sæt dig godt til rette på sædet, og udnýt **sidefladen** helt til ryglænet.
2. Indstil **sidehøjden** ❶, så lår og underben danner en vinkel på mindst (og helst mere) end 90° i forhold til hinanden. Fødderne skal samtidigt stå afslappede og med hele undersiden på gulvet. Albuerne skal ligge på skrivebordets overflade. Skuldermuskulaturen skal være afslappet.
3. Brug evt. en **sædedybdejustering** ❷ for optimal støtte, og indstil, så der er cirka to fingre til en håndsbreddes afstand mellem sædets forkant og knæhaserne.
4. Indstil **ryglænets højde** ❸ eller **lændestøtten** ❹ (ryglænets kraftigste polstring), så lændestøtten er placeret nogenlunde på bæltehøjde.
5. Hvis du arbejder meget i relaxstillingen, anbefaler vi en **nakkestøtte** ❺ til støtte for nakkemuskulaturen. Indstil nakkestøtten, så hovedet hverken skubbes frem eller overstrækkes, og så det støttes på hele bagsiden.
6. Aktivér nu **synkronteknikken** ❻ efter indstilling af ovennævnte grundfunktioner. Over kroppens stilling skal ændres så ofte som muligt, så musklerne ikke bliver stive (dynamisk siddeform).
7. Indstil **ryglænets modtryk** ❼, så overkroppen er oprejst, men ikke trykkes fremad.
8. Aktivér især **sædehælningsjusteringen** ❽, når du sidder i de forreste stillinger. Sørg for en åbningsvinkel på mindst 90° (ret vinkel) for bøje knæ og arme samt i hoftelæddet.
9. Indstil nu **armrænenes højde** ❿, så albuerne ligger på dem, og skulder- og nakke-muskulaturen er afslappet (samme højde som skrivebordet eller tastaturet). Det er evt. nødvendigt at ændre sædets højde. Indstil **armrænenes bredde** ❶, så albuerne ikke ligger op ad kroppen.
10. Udnýt alle de muligheder, du har for at undgå siddeproblemer.

Вы сидите на стуле высокого качества марки «Dauphin». Тем не менее, следует учитывать, что неправильное использование стульев может стать причиной жалоб. Рекомендуем воспользоваться нашими **советами**, которые помогут использовать все имеющиеся **функции** Вашего стула. Таким образом, Вы сможете избежать различных проблем в процессе эксплуатации стульев.

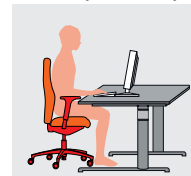

1. Сядьте на стул, на **всю поверхность** сиденья до спинки стула.
2. Установите **высоту сиденья** ❶ таким образом, чтобы бедра и голени образовывали угол не менее (лучше – более) 90°. При этом ноги находятся на полу и локти свободно лежат на поверхности стола, плечевая мускулатура расслаблена.
3. Для оптимального упора бедер при необходимости используйте механизм **регулировки глубины сиденья** ❷ чтобы расстояние между передним краем сиденья и подколенными впадинами было шириной примерно в два пальца или более.
4. Отрегулируйте **высоту спинки** ❸ или **поясничной опоры** ❹ (утолщенная обивка) таким образом, чтобы **поясничная опора располагалась примерно на уровне пояса**.
5. Если вы много работаете в посадке отдыха, то для расслабления затылочной ё мускулатуры мы рекомендуем использовать **подголовник** ❺. Отрегулируйте подголовник таким образом, чтобы голова не прижималась вперед и не откидывалась назад при упоре всей поверхностью.
6. После установки основных функций, указанных выше, активируйте **синхронный механизм** ❻. Как чаще меняйте положение верхней части туловища, чтобы избежать чрезмерного напряжения мускулатуры (динамическое сидение).
7. Отрегулируйте **спинку таким образом** ❼, чтобы верхняя часть туловища находилась в прямом положении, а не наклонялась вперед.
8. Приведите в **действие механизм регулирования** ❽ наклона сиденья (в частности, его передней части). Следите за тем, чтобы угол сгиба локтевых, коленных и тазобедренного суставов составлял не менее 90° (прямой угол).
9. Отрегулируйте **высоту подлокотников** ❿ таким образом, чтобы локти лежали на них, а плечевая и затылочная мускулатура была расслабленной (на одном уровне с высотой стола или клавиатурой). Подкорректируйте при необходимости высоту сиденья. Отрегулируйте **ширину подлокотников** ❶ таким образом, чтобы локти не прижимались к туловищу.
10. Используйте все возможности регулировки стула во избежание возможных проблем при эксплуатации стула.



Sitzhöhe

DE

Seat height

EN

Hauteur de l'assise

FR

Zithoogte

NL

Optimale Sitzhöhe: Die Ober- und Unterschenkel bilden zueinander einen Winkel von mindestens (besser: größer) 90°.

Sitz **höher** stellen: Sitz **entlasten**, Hebel nach **oben** ziehen, in der gewünschten Sitzhöhe loslassen.

Sitz **tiefer** stellen: Sitz **belasten**, Hebel nach **oben** ziehen, in der gewünschten Sitzhöhe loslassen.

Optimum seat height: The thigh and lower leg together form an angle of at least (though ideally more than) 90°.

To **raise** the seat: **Take your weight off** the seat, pull the lever **upwards**, adjust the seat to the desired height.

To **lower** the seat: **Put your weight on** the seat, pull the lever **upwards**, adjust the seat to the desired height.

Hauteur optimale: La partie supérieure et inférieure de la jambe forment un angle d'au moins 90° (ou plus si possible).

Pour monter l'assise: **Libérez** l'assise de toute charge, tirez le levier vers le haut et relâchez le une fois la **hauteur** souhaitée atteinte.

Baisser l'assise: **Exercer** un poids sur l'assise, tournez le levier dans le sens **antihoraire**, tirez le levier vers le haut et relâchez le une fois la **hauteur** souhaitée atteinte.

Optimale zithoogte: Boven-en onderbenen vormen onderling een hoek van ten minste 90° (beter nog groter).

Zitting **hoger** instellen: Zitting **ontlasten**, hendel naar **boven** trekken en op de gewenste zithoogte loslaten.

Zitting **lager** instellen: Zitting **belasten**, hendel naar **boven** trekken en op de gewenste zithoogte loslaten.

Altezza del sedile

IT

Altura del asiento

ES

Sædehøjde

DK

Регулировка высоты сиденья

RU

Altezza ottimale del sedile: Le cosce e la parte inferiore delle gambe devono formare tra loro un angolo di almeno (meglio se maggiore) 90 gradi.

Azare il sedile: Una volta **eliminato**ogni eventuale carico dal sedile, tirate la leva verso l'**alto** **rilasciandola** una volta raggiunta l'altezza desiderata.

Regolare il sedile più in basso: Fare **pressione** sulsedile, tirate la leva verso l'**alto** **rilasciandola** una volta raggiunta l'altezza desiderata.

La altura ideal del asiento: La pierna deberá formar un ángulo de al menos 90° (o mayor).

Para subir el asiento: **Levántese** del asiento, tire de la palanca hacia **arriba**, suéltela a la altura deseada.

Subir el asiento: **Levantarse** del asiento, girar la palanca hacia la **izquierda**, tire de la palanca hacia **arriba**, suéltela a la altura deseada.

Optimal sædehøjde: Lårene og underbenene skal danne en vinkel på mindst 90° (og helst mere).

Stil sædet **højere**: **Aflast** sædet, træk armen **opad**, slip armen, når sædet har den ønskede højde.

Stil sædet **længere** ned: **Belast** sædet, træk armen **opad**, slip armen, når sædet har den ønskede højde.

Оптимальная высота сиденья: бедра и голени образуют угол не менее (а лучше – более) 90°.

Установить сиденье выше: **освободить** сиденье, потянуть рычаг **вверх**, отпустить на желаемом уровне высоты.

Опустить сиденье ниже: **Сидя** на стуле, потянуть рычаг **вверх**, отпустить на желаемом уровне высоты.

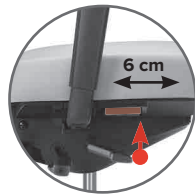

Sitztiefe

DE

Optimale Sitztiefe: Nutzen Sie zur optimalen Abstützung der Oberschenkel die Sitztiefenverstellung, so dass zwischen der Sitzvorderkante und den Kniekehlen für ungefähr zwei Finger bis zu einer Handbreite Platz ist.

Größere Sitztiefe: Taste **drücken** und die Sitzfläche nach vorn **führen**; Taste zur Arretierung loslassen.

Kleinere Sitztiefe: Sitz **entlasten** und Taste **drücken**: Der Sitz wird automatisch in die Grundposition geführt.

Seat depth

EN

Optimum seat depth: In order to achieve optimum support for your thighs, use the seat-depth adjustment so that there is enough space for about two fingers up to the width of a hand between the front edge of the seat and the backs of the knees.

To increase the seat depth: **Push** the button and **guide** the seat forwards; to lock, let go of the button.

To reduce the seat depth: **Take your weight off** the seat and **push** the button out; the seat is automatically guided into the basic position.

Profondeur d'assise

FR

Profondeur d'assise optimale: Pour un support optimal des cuisses, réglez la profondeur de l'assise de telle sorte qu'il y ait un écart de la largeur de deux doigts à une main entre le rebord avant de l'assise et le creux des genoux.

Augmenter la profondeur d'assise: **Appuyer** sur le bouton et pousser la surface d'assise vers l'avant; relâcher le bouton pour verrouillage.

Diminuer la profondeur d'assise: **Délester** la surface d'assise et **appuyer** sur le bouton: l'assise est automatiquement ramenée en position de base.

Zitdiepte

NL

Optimale zitdiepte: Gebruik voor de optimale ondersteuning van de dijen de zitdiepteverstelling, zodanig dat er tussen de voorkant van de zitting en de knieholtes ongeveer twee vingers tot een handbreedte ruimte over blijft.

Grotere zitdiepte: Knop **indrukken** zitopervlak naar voren brengen; knop loslaten om de stand te vergrendelen.

Kleinere zitdiepte: Zitting **ontlasten** en knop **indrukken**; de zitting komt automatisch in de basisstand.

Profondità del sedile

IT

Profondità ottimale del sedile: Per un sostegno ottimale delle cosce consigliamo di utilizzare il regolatore in profondità del sedile in modo che tra il bordo anteriore ed il retro ginocchio ci sia uno spazio compreso tra due dita e una mano.

Maggiore profondità: **Premere** il tasto e fate scorrere in avanti il sedile; rilasciate il tasto per effettuare il bloccaggio.

Minore profondità: **Non esercitare** alcuna pressione sul sedile e **premere** il tasto: il sedile, in automatico, ritornerà nella posizione iniziale.

Profundidad del asiento

ES

La perfecta posición del asiento en la horizontal: Utilice la regulación del asiento en la horizontal para apoyar perfectamente las piernas. Ajuste el asiento de modo que entre el borde delantero del asiento y las piernas quepan entre dos y cuatro dedos.

Para adelantar el asiento: **Apretar** la tecla y mueva el asiento hacia adelante; suelte la tecla para bloquear el asiento.

Para introducir el asiento: **Levántese** del asiento y **apretar** la tecla; el asiento vuelve automáticamente a su posición original.

Sædedybde

DK

Optimal sædedybde: Brug sædedybdejusteringen for optimal støtte af lårene, og indstil, så der er cirka to fingre til en håndbreddes afstand mellem sædets forkant og knæhaserne.

Større sædedybde: **Tryk** på knappen og stil sædet frem; slip knappen for at låse.

Mindre sædedybde: Aflast sædet, og **tryk** på knappen: Sædet stilles automatisk i grundpositionen.

Регулировка глубины сиденья

RU

Оптимальная глубина сиденья: для оптимального упора бедер отрегулируйте глубину сиденья таким образом, чтобы расстояние между передним краем сиденья и подколенными впадинами имело ширину примерно в два пальца или более.

Увеличить глубину сиденья: Нажмите кнопку и **подвинуть сиденье** вперед, для фиксации отпустить кнопку.

Уменьшить глубину сиденья: снимите нагрузку с сиденья и **нажмите** кнопку; сиденье автоматически вернется в исходное положение.

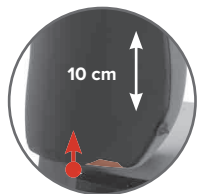

Stilo ES operator

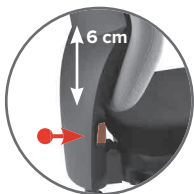

Shape economy/XT

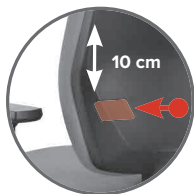

Shape elan

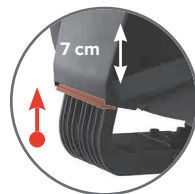

Stilo ES mesh

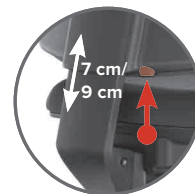

Shape economy2

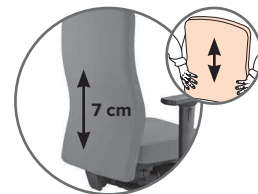

Stilo ES comfort - Shape economy2/
Shape XP/XTL (Easy-Touch)

Rückenlehnenhöhe

DE

Backrest height

EN

Stellen Sie die Höhe der Rückenlehne so ein, dass die Lumbalstütze (stärkste Polsterung der Rückenlehne) ungefähr **auf Gürtelhöhe** positioniert ist.

Rückenlehne **hoch**: Taste drücken und mit beiden Händen die Rückenlehne in die optimale Position **hochziehen**. Ohne Taste: Rückenlehne in die gewünschte Position **anheben** (Easy-Touch-Verstellung).

Rückenlehne **herunter**: Taste drücken und mit beiden Händen die Rückenlehne in die optimale Position **herunterlassen**. Ohne Taste: Rückenlehne in die oberste Stellung ziehen, in die unterste Position herunterlassen, dann in die gewünschte Position wieder **anheben**.

(Starr: Shape mesh, mesh comfort, mesh soft)

Adjust the height of the backrest so that the lumbar support (where the upholstery of the backrest is thickest) is positioned roughly **at the level of your belt**.

To **raise** the backrest: Depress the button and **pull** the backrest up into the optimum position using both hands. No button: **Raise** the backrest into the desired position (Easy-Touch Adjustment).

To **lower** the backrest: Depress the button and **lower** the backrest into the optimum position using both hands. No button: **Raise** the backrest to its highest position, lower it into its lowest position and then **raise** it again into the desired position.

(Fixed Shape mesh, mesh comfort, mesh soft)

Hauteur du dossier

FR

Rugleuninghoogte

NL

Réglez la hauteur du dossier de telle sorte que le soutien lombaire (bombement maximal) se trouve à peu près à **hauteur de la ceinture**.

Remonter le dossier: Appuyez sur la touche et **tirez** le dossier à deux mains **vers le haut**, jusqu'à ce qu'il soit dans la position optimale, ou (réglage Easy-Touch) soulevez le dossier jusqu'à ce qu'il atteigne la position souhaitée.

Abaisser le dossier: Appuyez sur la touche et abaissez le dossier à deux mains, jusqu'à ce qu'il soit dans la position optimale, ou (réglage Easy-Touch) tirez le dossier dans la position maximale, descendez le ensuite dans la position la plus basse, puis **relevez-le** jusqu'à ce qu'il atteigne la position souhaitée.

(Fixe: Shape mesh, mesh comfort, mesh soft)

Stel de hoogte van de rugleuning zo in, dat de lendensteun (waar de vulling van de rugleuning het dikste is) zich ongeveer **op riemhoogte** bevindt.

Rugleuning **omhoog**: De knop indrukken en de rugleuning met beide handen **omhoogtrekken** tot de optimale stand is bereikt. Zonder knop: Rugleuning tot de gewenste stand **omhoogtrekken** (Easy-Touch-verstelling).

Rugleuning **omlaag**: De knop indrukken en de rugleuning met beide handen **naar beneden duwen** tot de optimale stand is bereikt. Zonder knop: Rugleuning in de hoogste stand trekken, tot de laagste stand laten zakken; en vervolgens weer **omhoogtrekken** tot de gewenste stand.

(Vast: Shape mesh, mesh comfort, mesh soft)

Altezza dello schienale

IT

Altura del respaldo

ES

Ryglænets højde

DK

Регулировка высоты спинки

RU

Regolate l'altezza dello schienale in modo che il supporto lombare (l'imbottitura più solida dello schienale) sia posizionato circa **all'altezza della cintura**.

Schienale **su**: Premete il tasto e con entrambe le mani **sollevate** lo schienale nella posizione ottimale. Senza tasto: Impostate semplicemente lo schienale nella regolazione più alta, abbassatelo fino a raggiungere la posizione desiderata (regolazione Easy-Touch).

Schienale **giù**: Premete il tasto e con entrambe le mani **abbassate** lo schienale nella posizione ottimale. Senza tasto: Impostate semplicemente lo schienale nella regolazione più alta, abbassatelo fino a raggiungere la posizione più bassa ed infine **sollevatelo** fino a raggiungerela posizione desiderata.

(Rigido: Shape mesh, mesh comfort, mesh soft)

Regule la altura del respaldo de modo que los apoyos lumbares (tapizado más grueso del respaldo) queden aproximadamente a la **altura de la cintura**.

Respaldo **arriba**: Apretar el botón y **levantar** con ambas manos el respaldo a la posición óptima. Modelo sin botón: **Suba** el respaldo hasta colocarlo en la posición deseada (ajuste Easy Touch).

Respaldo **abajo**: Apretar el botón y **bajar** con ambas manos el respaldo a la posición óptima. Modelo sin botón: Tire del respaldo hacia arriba hasta el tope, déjelo bajar hasta el tope inferior y, luego, vuélvalo a subir hasta colocarlo en la posición deseada.

(Rígido: Shape mesh, mesh comfort, mesh soft)

Indstil ryglænets højde, så lændestøtten (ryglænets kraftigste polstring) er placeret nogenlunde **på bæltehøjde**.

Ryglænet **op**: Tryk på knappen, og **træk** ryglænet **op** til den ønskede stilling med begge hænder. Uden knap: **Loft** ryglænet **op** til den ønskede stilling (Easy-Touch-justering).

Ryglænet **ned**: Tryk på knappen, og stil ryglænet **ned** til den ønskede stilling, mens du holder med begge hænder. Uden knap: Træk ryglænet til den øverste stilling, **lad det gå ned** til den nederste position, og løft det så igen til den ønskede position.

(Fast: Shape mesh, mesh comfort, mesh soft)

Отрегулируйте высоту спинки таким образом, чтобы поясничная опора (утолщенная обивка спинки) была расположена **на уровне пояса**.

Поднять спинку сиденья: нажать на клавишу и обеими руками **поднять** спинку сиденья, установив её в желаемое положение. Без использования кнопки: поднять спинку в желаемое положение (регулировка «Easy-Touch»).

Опустить спинку сиденья: Нажать на клавишу и обеими руками **опустить** спинку сиденья, установив её в желаемое положение. Без использования кнопки: потянуть спинку до максимального верхнего положения, опустить в максимальное нижнее положение, затем снова **поднять** до нужного положения.

(неподвижный: Shape mesh, mesh comfort, mesh soft)

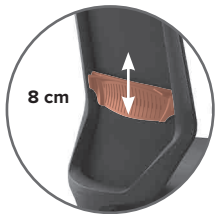

Shape mesh/ mesh comfort



Shape mesh soft

Lumbalstütze/ Höhe

(optional)

DE

Höhenverstellung: Stellen Sie die Höhe der Lumbalstütze (stärkste Polsterung der Rückenlehne) ungefähr **auf Gürtelhöhe** ein.

Höhenverstellung: Lumbalpad in die gewünschte Position **schieben**.

Lumbar support/ Height

(optional)

EN

Height adjustment: Adjust the height of the lumbar support (where the upholstery of the backrest is thickest) to roughly the **level of your belt**.

Height adjustment: Move lumbar pad to the desired position.

Soutien lombaire/ Hauteur

(en option)

FR

Hauteur du soutien lombaire: Réglez la hauteur du soutien lombaire (bombage maximal) de telle sorte qu'il soit situé environ à **hauteur de la ceinture**.

Réglage de la hauteur: Glissez le soutien lombaire dans la position souhaitée.

Lendensteun/ Hoogte

(optioneel)

NL

Hoogteverstelling: Stel de hoogte van de lendensteun (waar de vulling van de rugleuning het dikste is) ongeveer **op riemhoogte** in.

Hoogteverstelling: Lumbaalpad in de gewenste positie **schuiven**.

Supporto lombare/ Altezza

(optional)

IT

Regolazione in altezza: Regolate l'altezza del supporto lombare (l'imbottitura più solida dello schienale) circa all'**altezza della cintura**.

Regolazione in altezza: **Spostate** l'imbottitura lombare nella posizione desiderata.

Apoyos lumbares/ Altura

(es opcional)

ES

Regulación en la altura: Regulela altura de los apoyos lumbares (tapizado más grueso del respaldo) de modo que queden aproximadamente **a la altura de la cintura**.

Ajuste de la altura: **Desplazar** el apoyo lumbar a la posición deseada.

Lændestøtte/ Højde

(som option)

DK

Højdeindstilling: Indstil lændestøttens højde (ryglænets kraftigste polstring) cirka **på bæltehøjde**.

Højdeindstilling: **Skub** lændestøtte-pladen til den ønskede position.

Поясничная опора/ высота

(Дополнительно)

RU

Регулировка высоты: установите высоту поясничной опоры (утолщенная обивка спинки) примерно на уровне пояса.

Установка высоты сиденья: **Установить** поясничную опору в необходимое положение.

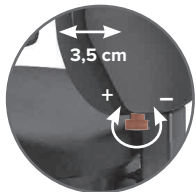

Shape economy



Shape economy2 operator/
elan

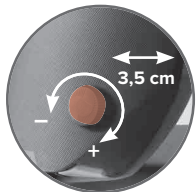

Shape economy2 comfort/
XP/XTL



Stilo ES mesh



Shape comfort/ XT



Stilo ES operator

Lumbarstütze/ Tiefe

(optional)

Tiefenverstellung: Stellen Sie die Tiefe der Lumbarstütze (stärkste Polsterung der Rückenlehne) so ein, dass Sie im Lendenbereich einen gleichbleibenden Gegendruck verspüren, aber nicht nach vorn gedrückt werden.

Stärkere Vorwölbung: Handrad im Uhrzeigersinn drehen.

Weniger Vorwölbung: Handrad gegen den Uhrzeigersinn drehen.

DE

Lumbar support/ Depth

(optional)

Depth adjustment: Adjust the depth of the lumbar support (where the upholstery of the backrest is thickest) so that you can feel a steady counter-pressure in the lumbar area but not so that you are pushed forwards.

Greater protrusion: Turn handwheel in the clockwise direction.

Less protrusion: Turn handwheel in the anticlockwise direction.

EN

Soutien lombaire/ Profondeur

(en option)

Réglez la profondeur du support lombaire de sorte à ressentir une résistance dans la zone des lombaires, sans pour autant être poussé vers l'avant.

Augmentation du bombement: Tournez la molette dans le sens des aiguilles d'une montre.

Diminution du bombement: Tournez la molette dans le sens inverse des aiguilles d'une montre.

FR

Lendensteun/ Diepte

(optioneel)

Diepteverstelling: Stel de diepte van de lendensteun (waar de vulling van de rugleuning het dikste is) zo in, dat u in de lendenstreek een constante tegendruk voelt, maar niet naar voren wordt gedrukt.

Sterkere welving naar voren: Handwiel met de klok mee draaien.

Minder welving naar voren: Handwiel tegen de klok in draaien.

NL

Supporto lombare/ Profondità

(optional)

Regolazione in profondità: Regolate la profondità del supporto lombare (l'imbottitura più solida dello schienale) in modo che nella zona lombare si possa avvertire una contropressione costante, senza però essere spinti in avanti.

Maggiore convessità: Girate la manovella in senso orario.

Minore convessità: Girate la manovella in senso antiorario.

IT

Apoyos lumbares/ Profundidad

(es opcional)

Ajuste de la profundidad: Ajuste la profundidad del apoyo lumbar (la parte más acolchada del respaldo) de forma que sienta una constante contrapresión en la zona lumbar, aunque no tanta que le empuje hacia delante.

Mayor encorvamiento: Girar la ruedecilla en el sentido de las agujas del reloj.

Menor encorvamiento: Girar la ruedecilla en el sentido contrario a las agujas del reloj.

ES

Lændestøtte/ Dybde

(som option)

Dybdeindstilling: Indstil lændestøttens dybde (ryglænets kraftigste polstring), så du mærker et vedvarende modtryk i lændeområdet, men ikke skubbes frem.

Kraftigere hvælvning: Drej håndhjulet i urets retning.

Mindre hvælvning: Drej håndhjulet imod urets retning.

DK

Поясничная опора/ глубина

(Дополнительно)

Регулировка глубины: отрегулируйте глубину поясничной опоры (утолщенная обивка спинки) таким образом, чтобы в области поясницы вы чувствовали постоянный упор, но не было сильного давления вперед.

Большее углубление: поверните маховичок по часовой стрелке.

Меньше выпуклости: повернуть маховичок против часовой стрелки.

RU



Shape

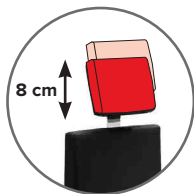

Shape XP/ XTL



Shape economy2/ mesh · Stilo ES

Nackenstütze

(optional)

Stellen Sie die **Nackenstütze** so ein, dass der Kopf weder nach vorn gedrückt noch überstreckt und vollflächig abgestützt wird.

Stärkere Vorneigung: Mit beiden Händen die Nackenstütze nach **vorn** herunterziehen.

Flachere Vorneigung: Mit beiden Händen die Nackenstütze nach **hinten** drücken.

Höhere Position: Mit beiden Händen die Nackenstütze nach **oben** drücken.

Niedrigere Position: Mit beiden Händen die Nackenstütze nach **unten** drücken.

DE

Neckrest

(optional)

Adjust the **neckrest** so that your head is neither pushed forwards nor overstretched and is supported over its entire surface.

Greater inclination: Pull down the neckrest **forwards** using both hands.

Smaller inclination: Push the neckrest **backwards** using both hands.

Higher position: Push the neckrest **upwards** using both hands.

Lower position: Push the neckrest **downwards** using both hands.

EN

Appuie-nuque

(en option)

Réglez l'**appuie-nuque** de telle sorte que la tête ne soit pas poussée en avant et qu'elle ne retombe pas en arrière.

Pour augmenter l'inclinaison del'appuie-nuque, tirezle vers l'avant à l'aide des deux main.

Pour diminuer l'inclinaison del'appuie-nuque, poussezle vers l'**arrière** à l'aide des deux mains.

Pour monter l'appuie-nuque, tirez-le vers le **haut** à l'aide des deuxmains.

Pour le descendre, poussez-le vers le **bas** à l'aide des deux mains.

FR

Neksteun

(optioneel)

Stel de **neksteun** zo in, dat uw hoofd niet naar voren wordt gedrukt, noch achteroverleunt en volledig ondersteund wordt.

Sterkere neiging: Met beide handen de neksteun naar **voren** omlaag trekken.

Mindere neiging: Met beide handen de neksteun naar **achteren** drukken.

Hogere stand: Met beide handen de neksteun **omhoog** trekken.

Lagere stand: Met beide handen de neksteun naar **beneden** drukken.

NL

Supporto cervicale

(optional)

Regolate il **supporto cervicale** in modo che il capo non sia né spinto in avanti né troppo rivolto all'indietro offrendo tutto il sostegno necessario.

Maggiore inclinazione in avanti: Con entrambe le mani portate il supporto cervicale in avanti.

Minore inclinazione in avanti: Con entrambe le mani spingete indietro il supporto cervicale.

Posizione **più alta**: Spingete il supporto cervicale con entrambe le mani verso l'**alto**.

Posizione **più bassa**: Con entrambe le mani spingete il supporto cervicale verso il **basso**.

IT

Reposanucas

(es opcional)

Regule el **reposanucas** de modo que la cabeza no esté echada hacia adelante ni hacia atrás sino que quede apoyada perfectamente.

Para inclinar el reposanucas **hacia adelante**: Tire del reposanucas con ambas manos hacia adelante.

Para dejar el reposanucas **en la vertical**: Empuje el reposanucas con ambas manos hacia **atrás**.

Para **subir** el reposanucas: Empuje con las dos manos el reposanucas hacia arriba.

Para **bajar** el reposanucas: Empuje con ambas manos el reposanucas hacia **abajo**.

ES

Nakkestøtten

(som option)

Indstil **nakkestøtten**, så hovedet hverken skubbes frem eller overstrækkes, og så det støttes på hele bagsiden.

Kraftigere hældning fremad: Træk nakkestøtten **ned og frem** med begge hænder.

Fladere hældning fremad: Skub **nakkestøtten** bagud med begge hænder.

Højere position: Skub **nakkestøtten opad** med begge hænder.

Lavere position: Skub **nakkestøtten nedad** med begge hænder.

DK

Подголовник

(Дополнительно)

Отрегулируйте **подголовник** таким образом, чтобы голова не прижималась вперед и при упоре всей поверхностью не откидывалась назад.

Увеличение наклона: потянуть подголовник обеими руками вперед и вниз.

Уменьшение наклона: нажать обеими руками на подголовник в направлении назад.

Установка выше: нажать на подголовник обеими руками в направлении вверх.

Установка ниже: нажать на подголовник обеими руками в направлении вниз.

RU



aktiv · activ



fixiert · fixed

Synchrontechnik

DE

Synchron mechanism

EN

Mécanisme synchrone

FR

Synchroontechnik

NL

Wechseln Sie die Oberkörperhaltung möglichst oft, damit sich die Muskulatur nicht verkrampt = **dynamisches Sitzen**.

Aktivieren der Synchrontechnik: Hebel **im Uhrzeigersinn** drehen; Sitzfläche und Rückenlehne folgen synchron der Körperbewegung = **dynamisches Sitzen**.

Arretieren der Synchrontechnik: Hebel **gegen den Uhrzeigersinn** drehen; Sitz und Rückenlehne werden stufenlos in beliebiger Position fixiert.

Change your upper-body posture as often as possible so that your muscles do not become cramped = **dynamic seated posture**.

To activate the synchronised mechanism: Turn the lever **clockwise**; the seat and backrest follow your body's movements in a synchronised manner = **dynamic seated posture**.

To lock the synchronised mechanism: Turn the lever **anticlockwise**; the seat and backrest are fixed in any desired position in an infinitely adjustable manner.

Changez le plus souvent possible la position de votre buste, afin d'éviter de crispier votre musculature = **position assise dynamique**.

Activer le mécanisme synchrone: Tourner la levier **dans le sens des aiguilles** d'une montre; l'assise et le dossier suivent les mouvements du corps de manière synchrone = **position assise dynamique**.

Verrouiller le mécanisme synchrone: Tourner la levier **dans le sens contraire des aiguilles** d'une montre; l'assise et le dossier sont verrouillables en continu, dans la position désirée. Modifier votre sélection.

Zorg dat uw bovenlichaam zo vaak mogelijk van houding verandert, zodat u geen verkrampte spieren krijgt = **dynamisch zitten**.

De synchroontechnik **activeren**: De handgreep **met de klok** mee draaien; de zitting en rugleuning volgen synchroon de bewegingen van het lichaam = **dynamisch zitten**.

De synchroontechnik **vergrendelen**: De handgreep **tegen de klok** in draaien; de zitting en rugleuning worden traploos in de gewenste positie geblokkeerd.

Sistema Synchron

IT

Comp. técn. de sincronización

ES

Synkronteknik

DK

Синхронный механизм

RU

Cambiare la posizione del busto il più spesso possibile, in modo che la muscolatura rimanga sciolta e non si corra il rischio di avere crampi = **postura seduta dinamica**.

Attivare il movimento sincronizzato: Girare la leva in senso **orario**; il sedile e lo schienale seguono i movimenti del corpo con un movimento sincronizzato = **postura seduta dinamica**.

Bloccare il movimento sincronizzato: Girare la leva in senso **antiorario**; il sedile e lo schienale possono essere regolati in qualsiasi posizione, senza punti fissi programmati.

Cambiar la postura del torso con la mayor frecuencia posible para que no se tense = **Postura dinámica**.

Activación de la técnica dinámica: Girar la ruedecilla en el **sentido de** las agujas del reloj; el asiento y el respaldo siguen de forma sincronizada el movimiento del cuerpo = **Postura dinámica**.

Bloqueo de la técnica sincronizada: Girar la palanca en el **sentido contrario** a las agujas del reloj; el asiento y el respaldo se fijan en cualquier posición deseada.

Overkroppens stilling skal ændres så ofte som muligt, så musklerne ikke bliver stive = **dynamisk siddeform**.

Aktivering af synkronteknikken: Drej håndtaget **i urets retning**; siddeflæden og ryglænet følger kroppens bevægelser synkront = **dynamisk siddeform**.

Lås synkronteknikken: Drej håndtaget **imod urets retning**; sædet og ryglænet fastgøres trinløst i den ønskede position.

Как можно чаще меняйте положение тела во избежание мышечных спазм = **динамичный процесс сидения**.

Активизация синхронной техники: Повернуть рычаг **по часовой стрелке**; сиденье и спинка синхронно следуют движениям тела = **динамичный процесс сидения**.

Фиксация синхронной техники: Повернуть рычаг против **часовой стрелки**; сиденье и спинка плавно фиксируются в любом положении.

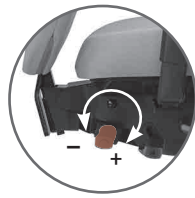

Rückenlehnegedrückt

DE

Stellen Sie den Gegendruck der Rückenlehne so ein, dass der Oberkörper aufgerichtet, aber nicht nach vorn gedrückt wird:

Feineinstellung (stufenlos):

- **Mehr** Rückenlehnegedrückt:
Handrad **im Uhrzeigersinn** drehen.

- **Weniger** Rückenlehnegedrückt:
Handrad **gegen den Uhrzeigersinn** drehen.

Tension adjustment

EN

Adjust the backrest tension so that the upper body is held upright but is not pushed forwards:

Fine adjustment (infinite):

- **To increase** the backrest tension:
Turn the handwheel **clockwise**.

- **To decrease** the backrest tension:
Turn the handwheel **anticlockwise**.

Réglage de la force de rappel

FR

Réglez la force de rappel du dossier de manière à ce que le buste soit redressé, mais sans être poussé(e) vers l'avant:

Ajustement (progressif):

- **Augmenter la force de rappel du dossier:** Tourner la molette dans le sens des aiguilles d'une montre.

- **Diminuer la force de rappel du dossier:**
Tourner la molette dans le sens contraire des aiguilles d'une montre.

Rugleuningtegendruk

NL

Stel de tegendruk van de rugleuning zo in dat het bovenlichaam zich opricht, maar niet naar voren wordt gedrukt:

Fijnafstelling (traploos):

- **Meer** rugleuningtegendruk:
Handwiel **met de klok** mee draaien.

- **Minder** rugleuningtegendruk:
Handwiel **tegen de klok** in draaien.

Contropressione schienale

IT

Impostare la contropressione dello schienale in modo che il busto assuma una postura eretta ma che non vengo spinto in avanti:

Regolazione precisa (continua):

- **Aumentare la contropressione:**
Girare la manovella in senso **orario**.

- **Diminuire la contropressione:**
Girare la manovella in senso **antiorario**.

Contrapresión del respaldo

ES

Ajustar la contrapresión del respaldo de forma que el torso esté recto, pero no presionado hacia delante:

Ajuste (continuo):

- **Más contrapresión del respaldo:** Girar la ruedecilla en el **sentido de** las agujas del reloj.

- **Menor contrapresión del respaldo:** Girar la ruedecilla en el **sentido contrario a** las agujas del reloj.

Ryglænsmodtryk

DK

Indstil ryglænets modtryk, så overkroppen er oprejst, men ikke trykkes fremad:

Finindstilling (trinløs):

- **Mere** ryglænsmodtryk:
Drej håndhjulet i **urets retning**.

- **Mindre** ryglænsmodtryk:
Drej håndhjulet **imod urets retning**.

Сила противодействия спинки

RU

Установите противодействие спинки сиденья таким образом, чтобы верхняя часть тела была расправленной и не надавливалась вперёд:

Точная регулировка (Плавная):

- **Более сильное противодействие спинки сиденья:** Повернуть маховичок **по часовой стрелке**.

- **Более слабое противодействие спинки сиденья:** Повернуть маховичок **против часовой стрелки**.



aktiv - activ



fixiert - fixed

Syncro-Activ-Balance®

DE

Aktivieren Sie die **Sitzneigeverstellung** (Freischalten), damit an den Unterseiten der Oberschenkel keine Druckstellen auftreten.

Freischalten des gesamten Stuhloberteils: Hebel **gegen** den Uhrzeigersinn drehen; das Stuhloberteil bewegt sich in allen Bewegungen mit = **dynamisch aktivierendes Sitzen**.

Arretieren in beliebiger Sitzhaltung (**Syncro-Activ-Balance®**): Hebel im Uhrzeigersinn drehen; arretiertes Stuhloberteil in beliebiger Sitzhaltung (mehrere Stufen).

Syncro-Activ-Balance®

EN

Activate the seat-tilt adjustment (unlock it) so that no pressure points occur on the undersides of the thighs.

To unlock the entire upper part of the chair: Turn the lever **anticlockwise**, and then let go; the upper part of the chair moves with all of your movements = **active dynamic seated posture**.

To lock in any desired seated posture (**Syncro-Activ-Balance®**): Turn the lever **clockwise**, and let go; the upper part of the chair is locked in any desired seated posture (several positions).

Syncro-Activ-Balance®

FR

Activez le réglage de l'inclinaison de l'assise (déverrouillage), pour éviter l'apparition de points de pression sous les cuisses.

Déverrouiller toute la partie supérieure du siège: Tourner le levier dans le sens **antihoraire**; la partie supérieure du siège suit tous les mouvements = **position assise dynamique activante**.

Verrouiller dans la position souhaitée (**Syncro-Activ-Balance®**): Tourner le levier dans le sens des **aiguilles** d'une montre; la partie supérieure du siège est verrouillable dans la position désirée (plusieurs positions).

Syncro-Activ-Balance®

NL

Activeer de zitneigeverstelling (vrijschakelen) zodat aan de onderzijde van de dijen geen drukkpunten optreden.

Complete bovenste gedeelte van de stoel **vrijschakelen**: Hendel **tegen** de klok in draaien; het bovenste gedeelte van de stoel beweegt met alle bewegingen mee = **dynamisch activerend zitten**.

In willekeurige zithouding vergrendelen (**Syncro-Activ-Balance®**): Hendel **met** de klok mee draaien; het bovenste gedeelte van de stoel is inde gewenste zithouding vergrendeld (meerdere standen).

Syncro-Activ-Balance®

IT

Attivare l'inclinazione del sedile (sbloccare), in modo che non si formino zone di pressione sulla zona inferiore delle cosce.

Sbloccare l'intera parte superiore della sedia: Ruotare la leva in senso **antiorario**; la parte superiore della sedia si sposta in tutti i movimenti con = **postura seduta dinamica attiva**.

Impostazione nella postura desiderata (**Syncro-Activ-Balance®**): Ruotare la leva in senso **orario**; la parte superiore della sedia è i mpostata nella postura desiderata (parecchi posizioni).

Syncro-Activ-Balance®

ES

Ajustar la inclinación del asiento (activación) para que no sufra presión la parte inferior de los muslos:

Activar toda la parte superior de la silla: Gire la palanca en **sentido contrario** a las agujas; la parte superior de la silla se mueve con todos los movimientos corporales = **Postura dinámicamente activa**.

Bloqueo en cualquier posición de asiento (**Syncro-Activ-Balance®**): Gire la palanca en el **sentido** de las agujas del reloj; la parte superior de la silla está bloqueada en cualquier posición de asiento (varios posiciones).

Syncro-Activ-Balance®

DK

Aktivér sædehælningsjusteringen (fristilling), så der ikke kommer tryksteder på undersiden af lårene.

Fristilling af hele stolens overdel: Drej håndtaget **mod uret**; stolens overdel flytter sig med ved alle bevægelser = **dynamisk aktiverende siddeform**.

Kan låses i den ønskede stilling (**Syncro-Activ-Balance®**): Drej håndtaget **med uret**; stolens overdel låses i den ønskede stilling (flere trin).

Syncro-Activ-Balance®

RU

Активируйте систему установки угла наклона сиденья (активирование) во избежание образования вмятин на нижней стороне бёдер.

Активирование всей верхней части стула: Поверните рычаг **против** часовой стрелки; верхняя часть стула следует всем движениям тела = **Активно-Динамическая Посадка**.

Фиксация в любом положении в процессе сидения (**Syncro-Activ-Balance®**): поверните рычаг по **часовой** стрелке; фиксация верхней части сиденья в любом положении в процессе сидения (несколько уровней).



2F/ 3F/ 4F/ 5F/ 6F



3F/ 4F/ 5F/ 6F

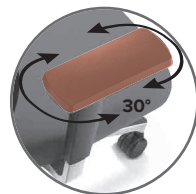

4F/ 5F/ 6F

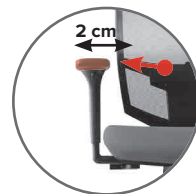

5F/ 6F

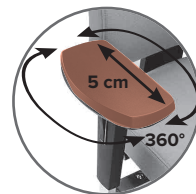

6F

Armlehnen

(optional)

Stellen Sie die Breite der Armlehnen so ein, dass die Ellbogen nicht am Körper anliegen. Die Höhe der Armlehnen ist dann richtig, wenn die Ellbogen aufliegen und die Schulter- und Nackenmuskulatur entspannt ist.

2F/ 3F/ 4F/ 5F/ 6F:

Höhere Armlehne: Taste drücken, Armlehne für die optimale Position **anheben**.

Niedrigere Armlehne: Taste drücken, Armlehne in die optimale Position **herunterführen**.

Breitenverstellbare Armlehne: Klappverschluss öffnen, Armlehne in die gewünschte Position verschieben, danach Klappverschluss wieder schließen.

3F/ 4F/ 5F/ 6F:

Weitere Funktionen: Siehe Zeichnungen.

Braccioli

(optional)

Regolate la larghezza dei braccioli in modo che i gomiti non aderiscano al corpo. L'altezza dei braccioli è corretta se vi si possono appoggiare sopra i gomiti e la muscolatura delle spalle e del collo non è sovraccaricata.

2F/ 3F/ 4F/ 5F/ 6F:

Bracciolo più alto: Premete il tasto e **sollevate** il bracciolo fino a raggiungere la posizione ideale.

Bracciolo più basso: Premete il tasto e **abbassate** il bracciolo fino a raggiungere la posizione ideale.

Bracciolo regolabile in larghezza: Aprite la chiusura a falda, spostate i braccioli nella posizione desiderata, quindi richiudete la chiusura a falda.

3F/ 4F/ 5F/ 6F:

Altre funzioni: Consultate le illustrazioni.

DE

Armrests

(optional)

Adjust the width of the armrests so that the elbows are not pressed against the body. The armrests are at the correct height when the elbows are resting on the desk and the shoulders and neck muscles are relaxed.

2F/ 3F/ 4F/ 5F/ 6F:

To raise the armrest: Depress the button and **raise** the armrest to the optimum position.

To lower the armrest: Depress the button and **lower** the armrest to the optimum position.

Width-adjustable armrest: Open snap fastener, move armrest to the desired position, then close the snap fastener again.

3F/ 4F/ 5F/ 6F:

Additional functions: See drawings.

EN

Accoudoirs

(en option)

Réglez la largeur des accoudoirs de telle sorte que les coudes ne touchent pas le corps. Réglez la hauteur des accoudoirs de telle sorte que les avantbras s'y reposent et que les muscles des épaules et de la nuque soient détendus.

2F/ 3F/ 4F/ 5F/ 6F:

Pour monter les accoudoirs: Soit enfoncez la touche et **soulevez** l'accoudoir jusqu'à la position souhaitée.

Pour baisser les accoudoirs, soit enfoncez la touche et **descendez** les accoudoirs jusqu'à la position souhaitée.

Largeur: Ouvrir l'attache à clapet, glisser l'accoudoir dans la position souhaitée et refermer l'attache à clapet.

3F/ 4F/ 5F/ 6F:

Autres fonctions: Voir illustrations.

FR

Armleuningen

(optioneel)

Stel de breedte van de armleuningen zo in, dat de ellebogen ontspannen naast het lichaam liggen. De hoogte van de armleuningen is juist ingesteld, als de ellebogen erop liggen en de schouder en nekspieren ontspannen zijn.

2F/ 3F/ 4F/ 5F/ 6F:

Hogere armleuningen: Knop indrukken, armleuningen in de optimale stand **omhoogtrekken**.

Lagere armleuningen: Knopindrukken, armleuningen in de optimale stand **laten zakken**.

In breedte verstelbare armleuning: Kliksluiting openen, armleuning in de gewenste positie schuiven, vervolgens kliksluiting weer sluiten.

3F/ 4F/ 5F/ 6F:

Andere functies: Zie tekeningen.

NL

IT

Apoyabrazos

(es opcional)

Regule la distancia entre los apoyabrazos de modo que los codos no queden apoyados al cuerpo. La altura de los apoyabrazos será la correcta cuando los codos descansen perfectamente y los músculos de los hombros y del cuello estén relajados.

2F/ 3F/ 4F/ 5F/ 6F:

Para subir los apoyabrazos: Pulse el botón **suba** los apoyabrazos hasta colocarlos en la posición perfecta.

Para bajar los apoyabrazos: Pulse el botón **baje** los apoyabrazos hasta colocarlos en la posición perfecta.

Apoyabrazos regulable en anchura: Abrir el cierre basculante, desplazar el apoyabrazos a la posición deseada y volver a cerrar a continuación el cierre basculante.

3F/ 4F/ 5F/ 6F:

Otras funciones: Véanse los dibujos.

ES

Armlæn

(som option)

Indstil armlænenes bredde, så albuerne ikke sidder op ad kroppen. Armlænenes højde er rigtig, hvis albuerne hviler på dem, og skulder- og nakkemuskulaturen er afslappet.

2F/ 3F/ 4F/ 5F/ 6F:

Højere armlæn: Tryk på knappen, **løft armlænet** til den optimale position.

Lavere armlæn: Tryk på knappen, **sæt armlænet ned** til den optimale position.

Breddeindstilling af armlæn: Åbn dækslet, indstil armlænene til den ønskede position, og luk derefter dækslet igen.

3F/ 4F/ 5F/ 6F:

Øvrige funktioner: Se tegningerne.

DK

Подлокотники

(Дополнительно)

Отрегулируйте ширину подлокотников таким образом, чтобы локти не прилегали к туловищу. Высота подлокотников установлена правильно, если локти лежат на подлокотниках, а плечевая и затылочная мускулатура расслаблена.

2F/ 3F/ 4F/ 5F/ 6F:

Установка подлокотников выше: нажать на кнопку, поднять подлокотник до достижения оптимального положения.

Установка подлокотников ниже: нажать на кнопку, привести подлокотник в оптимальное положение.

Подлокотники, устанавливаемые по ширине: открыть клапанный запор, установить подлокотники в необходимое положение и снова закрыть клапанный запор.

3F/ 4F/ 5F/ 6F:

Дополнительные функции: см. рисунки.

RU



Fußring (optional)

DE

Foot ring (optional)

EN

Anneau repose-pieds (en option)

FR

Voetenring (optioneel)

NL

Mittels stufenlos höhenverstellbarem **Fußring** ist ein gefahrloser Aufstieg auf den Arbeitsstuhl möglich. Die Füße werden auch bei einer hohen Sitzhöhe abgestützt.

Fußring höher / niedriger stellen: Handrad gegen den Uhrzeigersinn drehen und den Fußring mit beiden Händen in die gewünschte Position führen. Anschließend im Uhrzeigersinn das Handrad wieder fest ziehen.

Achten Sie auf einen festen Sitz.

An infinitely height-adjustable **foot ring** or makes it possible to climb onto the work chair safely. The feet are supported even when the seat height is high.

Raise / lower the foot ring: Turn handwheel in the anticlockwise direction and use both hands to move it into the position you want. Then turn the handwheel again by turning it in the clockwise direction.

Make sure it is firmly secured.

L'anneau repose-pieds réglable en hauteur en hauteur permettent de s'installer sans danger sur siège de travail. Quelle que soit la hauteur d'assise, les pieds profitent d'un bon support.

Lever/baisser l'anneau repose-pieds: Tournez la molette dans le sens inverse des aiguilles d'une montre et placez l'anneau repose-pieds à la hauteur désirée. Puis revissez la molette en la tournant dans l'autre sens.

Veillez à ce que l'ensemble soit solidement fixé.

Dankzij de traploos in hoogte verstelbare **voetenring** kan de gebruiker veilig op de werkstoel gaan zitten. De voeten worden ook bij een hoge zithoogte ondersteund.

Voetenring hoger/lager zetten: Handwiel naar links draaien en de voetenring met beide handen in de gewenste positie zetten. Vervolgens het handwiel weer vastdraaien door het naar rechts te draaien.

Zorg dat het handwiel stevig vastzit.

Anello poggiapiedi (optional)

IT

Aro apoyapiés (es opcional)

ES

Fodring (som option)

DK

Подставка для ног (Дополнительно)

RU

Un **anello poggiapiedi** regolabile senza intervalli in altezza consentono di salire senza pericolo su una seduta da lavoro. Essi offrono inoltre un sostegno ai piedi di chi siede in alto.

Regolazione dell'**anello poggiapiedi verso l'alto/ il basso:** Girare la manovella in senso antiorario e spostare l'anello poggiapiedi nella posizione desiderata utilizzando entrambe le mani. Quindi bloccare nuovamente la manovella girandola in senso orario.

Assicurarsi che la seduta non sia precaria.

El **aro apoyapiés** regulable en altura de manera continua permiten subirse a la silla de trabajo sin correr peligro. Los pies también encuentran apoyo cuando se aumenta la altura del asiento.

Subir/ bajar el aro apoyapiés: Girar la ruedecilla hacia la izquierda y poner con las dos manos el aro apoyapiés en la posición deseada. A continuación, volver a apretar la ruedecilla girandola hacia la derecha.

Asegurarse de que esté bien sujeto.

Ved hjælp af den trinløse højdeindstillelige **fodring** kan arbejdsstolen hæves på ufarlig vis. Fodderne støttes også ved høj siddehøjde.

Hæve
/sænke fodringen: Drej håndhjulet mod uret med **begge hænder og placér fodringen i den ønskede position. Stram derefter atter håndhjulet ved at dreje det med uret.**

Kontrollér, at sædet er sikkert og fast at sidde på.

Подставка для ног опора для ног регулируются по высоте и гарантируют, таким образом, надёжную посадку на стул. Ваши ноги будут крепко опираться даже при достаточно высоком положении сиденья.

Установить кольцевую опору выше/ниже: Поверните маховик против часовой стрелки, охватите кольцевую опору обеими руками и переместите её в необходимое положение. Затем поверните маховик по часовой стрелке и затяните его снова до упора.

Убедитесь в устойчивости сиденья.

Garantie: Unabhängig von der Sachmängelhaftung gewährt Dauphin eine Garantie von 5 Jahren bei einem normalen täglichen 8-Stunden-Einsatz. Bei längerer Einsatzdauer verkürzt sich die Garantiezeit entsprechend. Von der Garantie ausgenommen sind Produktteile, die einem allgemeinen Verschleiß unterliegen, Mängel durch nicht bestimmungsgemäßen Einsatz, unsachgemäße Behandlung, aufgrund extremer klimatischer Bedingungen, unsachgemäßer Eingriffe, bei beigegebenen Materialien oder aufgrund gewünschter Abweichungen von der Serienausführung.

Rollen: Serienmäßig werden harte Rollen für weiche Böden eingesetzt (Industry: serienmäßig weiche Rollen). Für harte Böden sind weiche Rollen (graue Lauffläche) erforderlich. Ein eventueller Austausch der Rollen kann selbst vorgenommen werden.

Wartung: Bei sachgemäßem Gebrauch ist der Stuhl wartungsfrei. Wir empfehlen, die Sitzhöhenverstellung hin und wieder zu betätigen und die Rollen gelegentlich zu reinigen (z.B. von Teppichflusen).

Reinigung: Bitte verwenden Sie für die Reinigung der Oberflächen und Polster keine aggressiven Mittel oder chemische Reinigungsmittel.

Gasfeder: Arbeiten an Gasdruckfedern dürfen nur durch geschultes Fachpersonal durchgeführt werden. Bei unsachgemäßen Arbeiten besteht erhebliche Verletzungsgefahr.

Technische Änderungen bleiben uns vorbehalten.



Garantie: Indépendamment de la garantie pour défaut de la chose vendue, Dauphin délivre une garantie de 5 ans pour une utilisation quotidienne normale de 8 heures. Au-delà de cette durée d'utilisation, la durée de garantie est réduite en conséquence. La garantie ne couvre ni les pièces soumises à une usure normale ni les défauts provoqués par une utilisation non conforme, ni une manipulation incorrecte, du fait de conditions climatiques extrêmes ou d'interventions incorrectes, ni les matériaux mis à disposition par le client et ni les modifications apportées par rapport au modèle de série.

Roulettes: Les sièges sont en série équipés de roulettes dures pour les sols souples. (Industry: Roulettes souples, de série). Pour les sols durs, des roulettes souples (surface de roulement grise) sont nécessaires. Il peut être procédé à un remplacement des roulettes en propre régie. **Entretien:** Le siège est sans entretien avec une utilisation conforme. Nous vous recommandons d'activer de temps à autre le réglage en hauteur du siège ainsi que de procéder occasionnellement au nettoyage des roulettes (pour les délivrer d'éventuelles peluches de tapis etc.). **Nettoyage:** Ne pas utiliser de produits agressifs ou de nettoyeurs chimiques pour le nettoyage des surface et rembourrages.

Amortissement à gaz: Les interventions sur les amortissements à gaz ne doivent être exécutées que par du personnel ayant reçu la formation adéquate. En cas de travaux incorrecte, il existe un danger important de blessure.

Sous réserve de modifications techniques.



Guarantee: Independent of warranties for defects, Dauphin grants a 5-year guarantee in the case of normal use at 8 hours a day. If used for longer periods of time, the Guarantee period shortens accordingly. Product parts which are subject to general wear and defects caused by improper use, improper treatment, extreme climatic conditions, improper tampering, materials placed on the chair or deviations from the standard designs as requested by the customer are exempt from the guarantee.

Castors: Hard castors are fitted as standard for soft floors (Industry: Soft castors as standard). Soft castors (grey tread) are required for hard floors. The user may change the castors himself/herself if necessary.

Maintenance: The chair is maintenance-free if used in the correct manner. We recommend that you use the seat-height adjustment feature now and then and clean the castors occasionally (e.g. to remove fluff from carpets).

Cleaning: Please do not use any aggressive cleaners or chemical cleaning agents to clean the surfaces of the chair and the upholstery

Gas lifts: Only trained specialists may work on the gas pressure lifts. There is a considerable risk of injury if improper work is carried out by untrained people.

We reserve the right to make technical changes.



Garantie: Onafhankelijk van de aansprakelijkheid voor verborgen gebreken, geeft Dauphin bovendien een garantie van 5 jaren, bij een normaal dagelijks gebruik van 8 uur. Worden onze producten langer gebruikt, dan wordt de garantietijd dienovereenkomstig korter. Van de garantie uitgesloten zijn onderdelen, die onderhevig zijn aan algemene slijtage, schade door gebruik van het product voor een doel waarvoor het niet bestemd is, door onvakkundige behandeling, extreme klimatologische omstandigheden, onvakkundige ingrepen, bij door de klant toegestuurde materialen of door gewenste afwijkingen van de standaarduitvoering. **Wielen:** Standaard worden harde wielen voor zachte vloeren gebruikt (Industry: Standaard zachte wielen). Voor harde vloeren zijn zachte wielen (grijze loopring) noodzakelijk. Een eventuele vervanging van de wielen kan zelf uitgevoerd worden.

Onderhoud: Bij vakkundig gebruik is de stoel onderhoudsvrij. Wij raden u aan de zithoogteverstelling af en toe te gebruiken en de wielen af en toe te reinigen (bijv. te ontdoen van tapijtvezels).

Reiniging: Gebruik voor de reiniging van de oppervlakken en de stofferingen geen bijtende middelen of chemische reinigingsmiddelen.

Gasveer: Reparaties aan gasveren mogen alleen uitgevoerd worden door vakkundig personeel. Bij onvakkundig uitgevoerde reparaties bestaat verwondingsgevaar.

Technische veranderingen voorbehouden.



Garanzia: Indipendentemente dalla responsabilità per i vizi del prodotto, Dauphin concede una garanzia di 5 anni in caso di un normale impiego giornaliero di 8 ore. In caso di durata di impiego maggiore, il periodo di garanzia si riduce. In caso di una maggiore durata dell'impiego dei prodotti, il periodo di garanzia subisce una conseguente riduzione. Sono escluse dalla garanzia le componenti del prodotto che sono sottoposte ad usura generica, difetti causati da un uso improprio, trattamento non appropriato a causa di condizioni climatiche estreme, operazioni non adeguate nei confronti dei materiali forniti o a causa di modifiche espressamente richieste rispetto alla produzione in serie. **Ruote:** Di serie sono impiegate ruote dure per pavimenti morbidi (Industry: Ruote morbide di serie). Per pavimenti duri sono necessarie ruote morbide (superficie di contatto grigia). Un'eventuale sostituzione delle ruote può essere effettuata in maniera autonoma. **Manutenzione:** Con un impiego appropriato la sedia non richiede alcuna manutenzione. Consigliamo di azionare di tanto in tanto la regolazione dell'altezza del sedile e di pulire regolarmente le ruote (ad es. da pelucchi di moquette). **Pulizia:** Si consiglia di non utilizzare nessun prodotto aggressivo o detergente chimico per la pulizia delle superfici e dell'imbottitura. **Ammortizzatore pneumatico:** Le operazioni eseguite sugli ammortizzatori pneumatici possono essere realizzate solamente da parte del personale tecnico specializzato. In caso di operazioni eseguite in maniera non appropriata è presente un elevato rischio di lesioni.

Ci si riserva il diritto di apportare modifiche tecniche.



Garanti: Uafhængigt af mangelansvarsgarantien giver Dauphin en garanti på 5 år ved normal daglig 8-timers-anvendelse. Ved længere tids anvendelse forkortes garantiperioden tilsvarende. Undtaget fra garantien er produktdele, som er udsat for almindeligt slid, mangler på grund af ikke-bestemmelsesmæssig anvendelse, ukorrekt behandling, på grund af ekstreme klimatiske betingelser, uhensigtsmæssige indgreb, ved materialer, som er stillet til rådighed eller på grund af ønskede afvigelser fra seriemodellen.

Hjul: Seriemæssigt bruges der hårde hjul til bløde gulve (Industry: Seriemæssigt bløde hjul). Til hårde gulve kræves der bløde hjul (grå køreflade). Udskiftning af hjulene kan man eventuelt selv udføre.

Vedligeholdelse: Ved korrekt brug er stolen vedligeholdelsesfri. Vi anbefaler regelmæssig aktivering af siddehøjdeindstillingen, samt regelmæssig rengøring af hjulene (f. eks. for at fjerne trevler fra tæpper).

Rengøring: Brug ikke aggressive midler eller kemiske rengøringsmidler til rengøring af overfladerne og polstringen.

Gasfjedre: Kun uddannet specialpersonale må udføre arbejde ved gastrykfjedre. Hvis arbejdet ikke udføres korrekt, er der alvorlig fare for kvæstelser.

Ret til tekniske ændringer forbeholdes.

